

- > **FOSSE ET FILTRE COMPACT SOLIDAIRES** en PEHD **100% recyclable** et durable à haute résistance.
- > **Facilité de pose** grâce à sa conception monobloc
- > **Manutention optimale en toute sécurité.** Un seul opérateur nécessaire pour la pose.

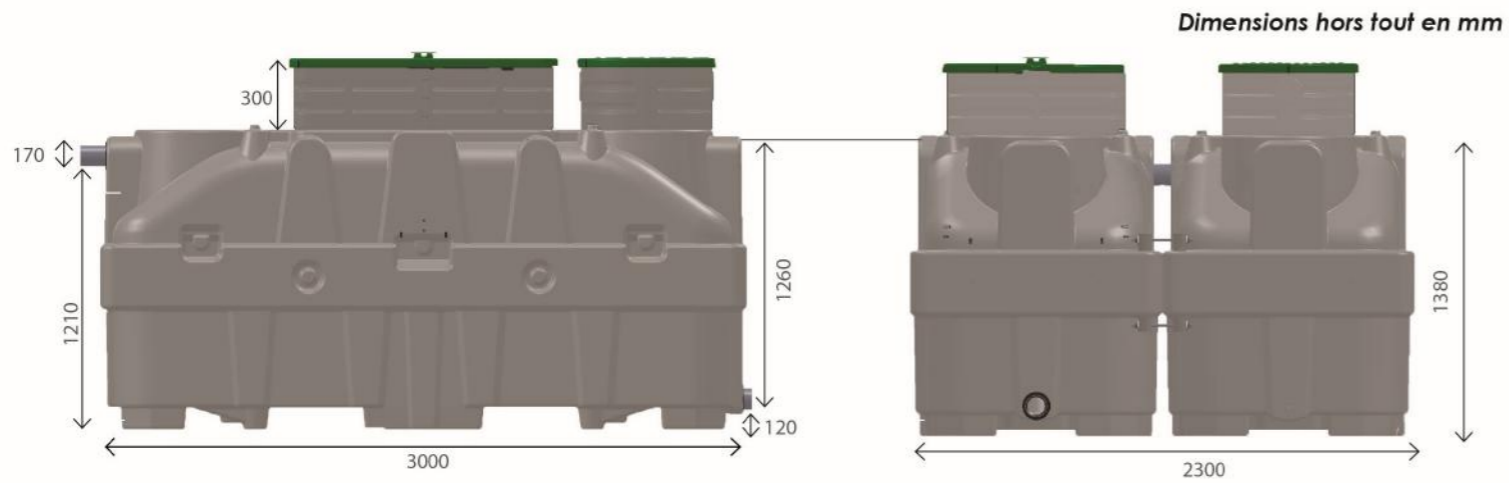

Les côtes présentes sur le document sont non-contractuelles et peuvent varier de ± 1%

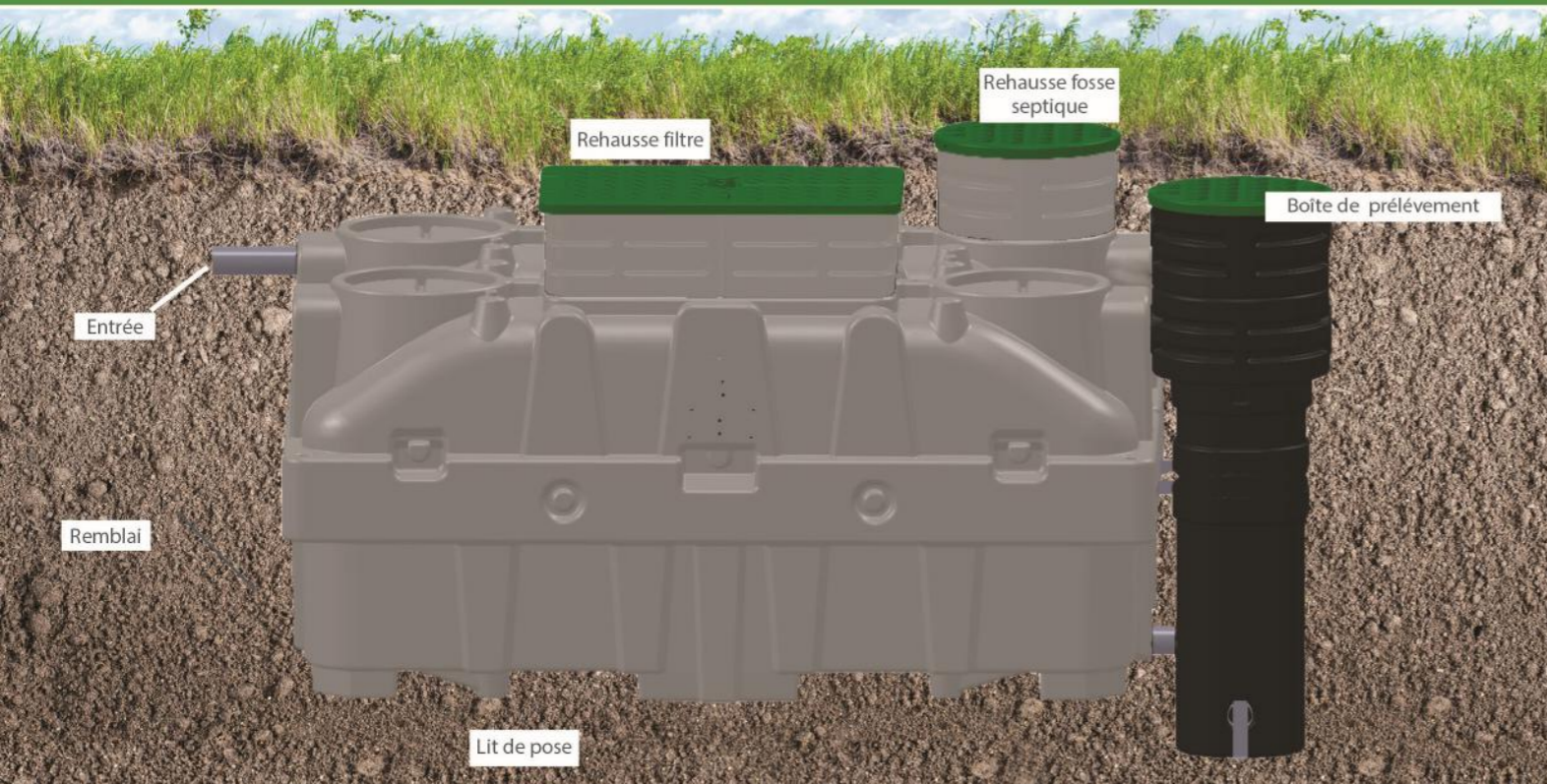
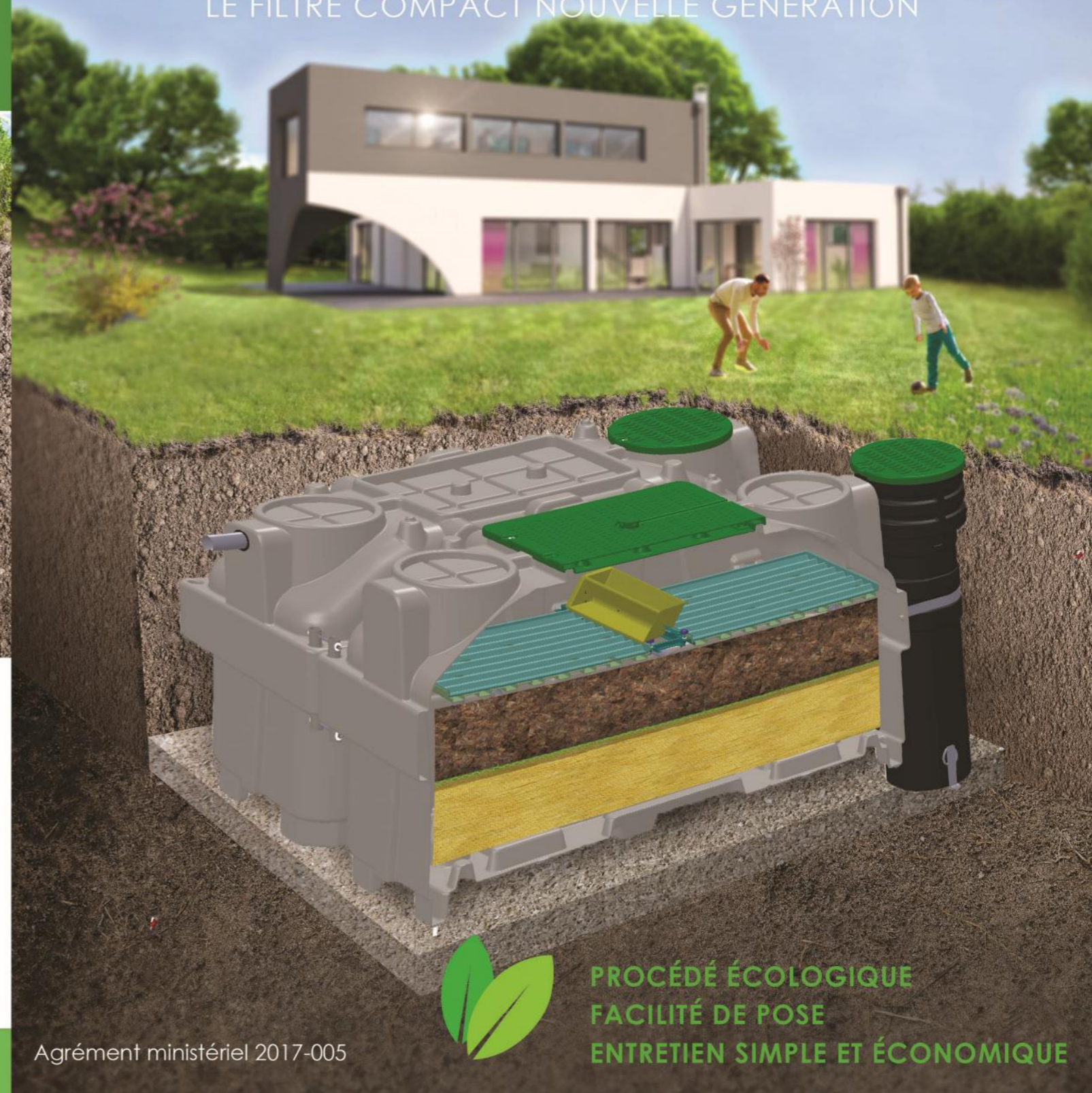

**PROCÉDÉ ÉCOLOGIQUE**  
**FACILITÉ DE POSE**  
**ENTRETIEN SIMPLE ET ÉCONOMIQUE**

Agrément ministériel 2017-005

Vous voulez en savoir plus ou obtenir un devis ?  
Notre équipe commerciale vous répond par téléphone.

**APPEL GRATUIT**  
N° Vert **0 800 200 150**





PLUSIEURS  
CONFIGURATIONS

DE 5 À 20  
EQUIVALENT- HABITANT

5 Équivalent-Habitant en parallèle



Agrément ministériel n°2017-005

5 Équivalent-Habitant en long

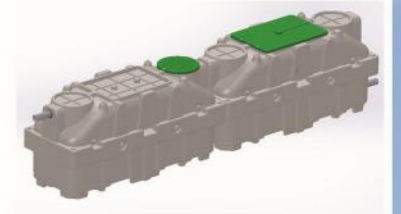

Agrément ministériel n°2017-005

10 Équivalent-Habitant - FTE 5000 QR

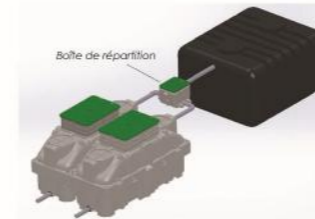

Agrément ministériel n°2017-005-ext01

15 Équivalent-Habitant - FTE 8000 QR

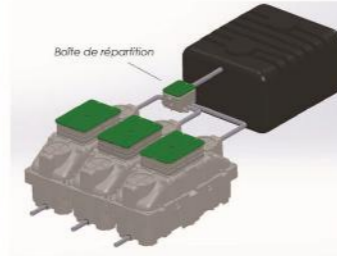

Agrément ministériel n°2017-005-ext02

20 Équivalent-Habitant - FTE 10 000 QR

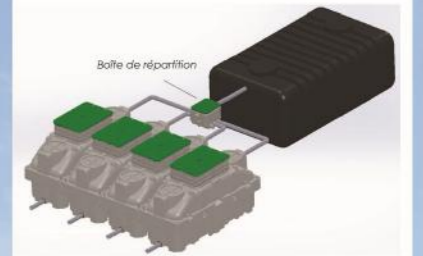

Agrément ministériel n°2017-005-ext03

FOSSE ET FILTRE COMPACT SOLIDAIRES EN PEHD 100% RECYCLABLE



- > PROCÉDÉ ÉCOLOGIQUE BASÉ SUR L'USAGE DE MILIEUX FILTRANTS NON SATURÉS
- > FAIBLE HAUTEUR
- > AUGET ET PLAQUES RÉGLABLES MÊME APRÈS LA POSE
- > TRAITEMENT 100% BIOLOGIQUE
- > ENTRETIEN LIMITÉ ET À FAIBLE COÛT : VIDANGES ESPACÉES, FOSSE SEPTIQUE SANS PRÉFILTRE DE 3000 L
- > FONCTIONNE SANS ÉNERGIE
- > CUVE MONOBLOC
- > POSE POLYVALENTE, EN PARALLÈLE OU EN LIGNE

